

Wireless Chimes

**MODELS: LA-228WH
or LA-245MR**

• For use with the LA-206TWH

Congratulations on your purchase of a NuTone wireless chime. The chime operates by a radio frequency signal transmitted by the pushbutton and received by the chime. The pushbutton/transmitter is mounted at the door. The receiver may be located anywhere in your home within 100 feet (30 meters) of the pushbutton. The pushbutton/transmitter can be programmed to sound one of three chime sounds. This feature allows up to three pushbuttons to generate three different chime sounds.

MOUNTING THE PUSHBUTTON TRANSMITTER

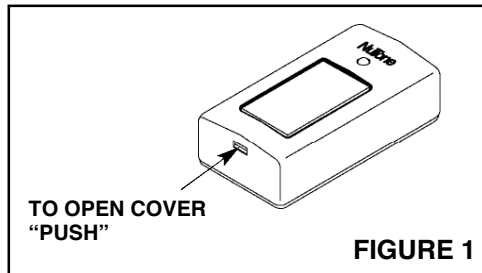

FIGURE 1

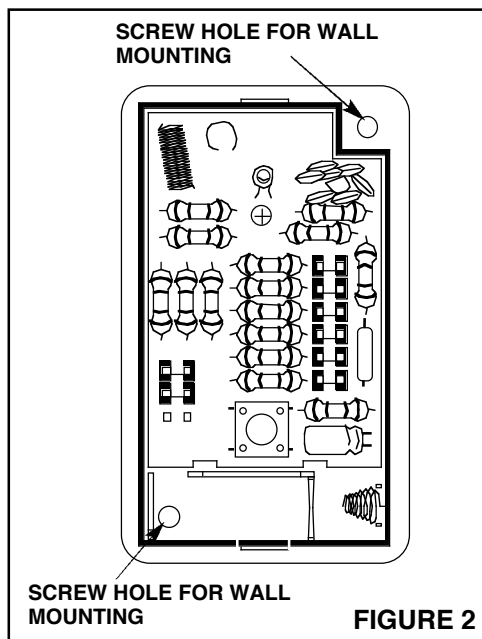

FIGURE 2

Refer to Figures 1 and 2.

1. Locate the pushbutton next to or near the door.

Do not mount the pushbutton on a metal surface.

2. Remove the pushbutton cover by inserting the tip of a screwdriver in the slot at the bottom of the pushbutton and then gently rock the pushbutton cover apart from the pushbutton base.
3. Choose a level place to locate the pushbutton base.
4. Position the pushbutton base, and mark the mounting surface with a pencil through the two holes in the pushbutton.
5. Drill two $\frac{3}{16}$ " diameter holes at the previously marked area.
6. Insert the plastic anchors into the $\frac{3}{16}$ " diameter holes.
7. Place pushbutton over anchors, and fasten with two screws provided. Do not replace cover at this time.

PUSHBUTTON SOUND CODING

Refer to Figure 3.

1. The pushbutton can be coded to sound one of three chime sounds.
2. Select the desired sound as illustrated in Figure 3.

3. Position the plastic jumper straps in the proper location for desired chime sound.

PUSHBUTTON SECURITY CODING

Refer to Figure 3.

It is not necessary to change the security code of the pushbutton unless you experience interference from other wireless devices.

1. To change the security code, remove any combination of the six plastic jumper straps.
2. **NOTE: Both the pushbutton and receiver codes must match.**

BATTERY INSTALLATION

Refer to Figure 3.

1. Position the A23 12 volt battery as illustrated. **Be sure to observe polarity (+/-).** For replacement battery, use EverReady® A23BP or Duracell® MN21B (or equivalent).

INSTALLING PUSHBUTTON COVER

Refer to Figure 4.

1. Position the pushbutton cover over the pushbutton base. The red light must be lined up over the hole in the pushbutton cover. Firmly press cover over base.

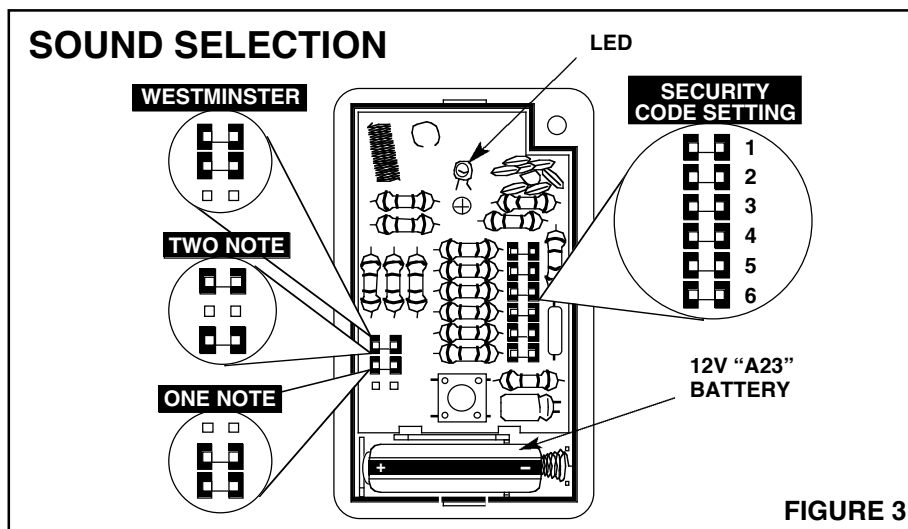

FIGURE 3

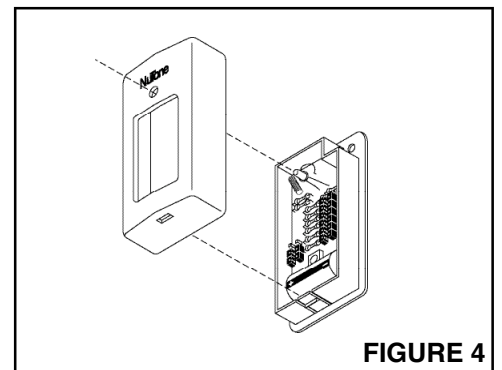

FIGURE 4

PREPARING THE RECEIVER

REMOVING THE RECEIVER COVER

Refer to Figure 5.

1. Gently push up on the chimes' cover to disengage the cover from the base and pull cover away from base.
2. Set chime cover aside.

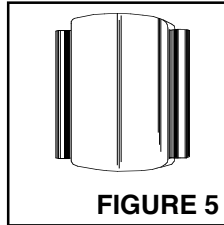

FIGURE 5

MOUNTING THE CHIME BASE

Refer to Figure 6.

1. Select the desired mounting location. This location should be at least 1 foot away from metal objects and within 100 feet (30 meters) of the chime transmitter.
2. Drill one $\frac{3}{16}$ " hole at the desired mounting height.
3. Insert the plastic anchor into the $\frac{3}{16}$ " hole.
4. Drive the upper screw into the plastic anchor until the head of the screw extends approximately $\frac{1}{8}$ " from the mounting surface.
5. Place the keyhole slot in the receiver base over the screw head. Slide the Receiver down to secure it.
6. Level the chime receiver on the mounting surface.
7. Mark the mounting surface with a pencil at the center of the oval hole in the bottom of the receiver base.
8. Gently remove the chime base from the mounting surface and drill one $\frac{3}{16}$ " hole at the previously marked area.
9. Insert the plastic anchor into the $\frac{3}{16}$ " hole and remount the chime receiver.
10. Insert the screw through the chime base into the plastic anchor. Level chime base and tighten screw.

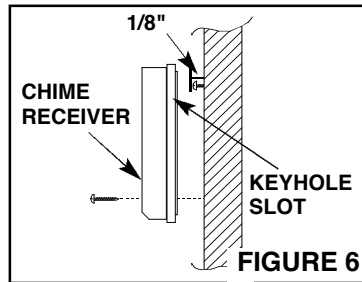

FIGURE 6

RECEIVER SECURITY CODING

Refer to Figure 7.

Changing the Security code is not necessary unless you have changed the security code in the pushbutton.

Both the pushbutton and receiver codes must match.

1. Remove the same jumpers in the receiver as in the pushbutton.

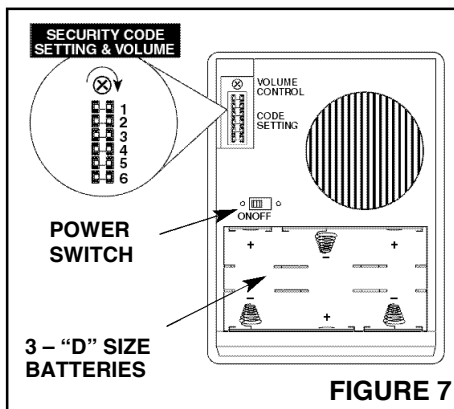

FIGURE 7

INSTALLING BATTERIES IN RECEIVER

Refer to Figure 7.

Refer to Figure 7 for placement and polarity of batteries. The NuTone wireless chime requires three "D" size alkaline batteries.

ADJUSTING THE RECEIVER VOLUME

Refer to Figure 7.

1. Slide power switch to the ON position.
2. Press pushbutton. The red light will light.
3. Adjust volume control to desired sound level. To increase volume, turn the control clockwise.

ATTACHING THE RECEIVER COVER

Position chime cover over chime base. Align the mounting tab on cover with slot in top of base.

TROUBLESHOOTING GUIDE

PROBLEM	SOLUTION
1. Chime does not sound.	Check batteries and polarity. Make sure receiver or pushbutton is not located on metal surface. Check receiver and pushbutton security code. These codes must match.
2. Chime changes tone.	Check batteries in receiver.
3. Chime loses volume.	Check batteries in receiver.
4. Chime is activated by another wireless device.	Change the security code in the pushbutton and receiver. These codes must match.
5. When pushbutton is pressed, the incorrect chime sound is heard.	Check the sound code jumpers in the pushbutton.

NuTone®

One Year Limited Warranty

WARRANTY OWNER: NuTone warrants to the original consumer purchaser of its products that such products will be free from defects in materials or workmanship for a period of one (1) year from the date of original purchase. **THERE ARE NO OTHER WARRANTIES, EXPRESS OR IMPLIED, INCLUDING, BUT NOT LIMITED TO, IMPLIED WARRANTIES OF MERCHANTABILITY OR FITNESS FOR A PARTICULAR PURPOSE.**

During this one year period, NuTone will, at its option, repair or replace, without charge, any product or part which is found to be defective under normal use and service. **THIS WARRANTY DOES NOT EXTEND TO FLUORESCENT LAMP STARTERS OR TUBES, FILTERS, DUCT, ROOF CAPS, WALL CAPS AND OTHER ACCESSORIES FOR DUCTING.** This warranty does not cover (a) normal maintenance and service or (b) any products or parts which have been subject to misuse, negligence, accident, improper maintenance or repair (other than by NuTone), faulty installation or installation contrary to recommended installation instructions.

The duration of any implied warranty is limited to the one year period as specified for the express warranty. Some states do not allow limitation on how long an implied warranty lasts, so the above limitation may not apply to you.

NUTONE'S OBLIGATION TO REPAIR OR REPLACE, AT NUTONE'S OPTION, SHALL BE THE PURCHASER'S SOLE AND EXCLUSIVE REMEDY UNDER THIS WARRANTY. NUTONE SHALL NOT BE LIABLE FOR INCIDENTAL, CONSEQUENTIAL OR SPECIAL DAMAGES ARISING OUT OF OR IN CONNECTION WITH PRODUCT USE OR PERFORMANCE. Some states do not allow the exclusion or limitation of incidental or consequential damages, so the above limitation or exclusion may not apply to you. This warranty gives you specific legal rights, and you may also have other rights, which vary from state to state. This warranty supersedes all prior warranties.

WARRANTY SERVICE: To qualify for warranty service, you must (a) notify NuTone at the address stated below or telephone 1/800-543-8687, (b) give the model number and part identification and (c) describe the nature of any defect in the product or part. At the time of requesting warranty service, you must present evidence of the original purchase date.

Date of Installation _____

Builder or Installer _____

Model No. and Product Description _____

IF YOU NEED ASSISTANCE OR SERVICE:

For the location of your nearest NuTone Independent Authorized Service Center:
Residents of the contiguous United States Dial Free 1-800-543-8687

Please be prepared to provide:

Product model number • Date and Proof of purchase • The nature of the difficulty

Residents of Alaska or Hawaii should write to: NuTone Inc. Attn: Department of National Field Service, 4820 Red Bank Road, Cincinnati Ohio 45227-1599.

Residents of Canada should write to: Broan-NuTone Canada, 1140 Tristar Drive, Mississauga, Ontario, Canada L5T 1H9.

Rev. 01/2005

Le carillon sans fil

MODÈLES: LA-228WH
ou LA-245MR

• Pour les modèle LA-206TWH

Nous vous félicitons de votre achat d'un carillon sans fil de NuTone. Ce carillon fonctionne grâce à un signal radio émis par le bouton-poussoir et reçu par le carillon. Le bouton-poussoir/transmetteur est installé près de la porte; le récepteur peut être situé n'importe où dans la maison, dans un rayon de 100 pieds (30 mètres) du bouton-poussoir. Ce dernier peut être programmé pour déclencher l'une des trois tonalités de carillon. Ainsi, trois bouton-poussoirs peuvent émettre trois tonalités différentes.

INSTALLATION DU BOUTON-POUSSOIR/TRANSMETTEUR

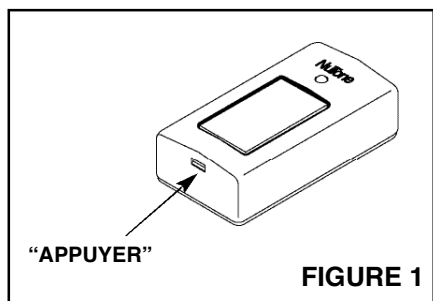

Voir les Figures 1 et 2.

1. Placer le bouton-poussoir près de la porte. **Ne pas installer le bouton-poussoir sur une surface métallique.**
2. Retirer le couvercle du bouton-poussoir en insérant la pointe d'un tourne-vis dans la fente située dans le bas du bouton-poussoir, puis en faisant doucement tourner le couvercle pour le retirer du socle.
3. Choisir un endroit de niveau pour fixer le socle du bouton-poussoir.
4. Placer le bouton-poussoir sur le mur, puis marquer l'emplacement des vis de montage à l'aide d'un crayon que vous passerez par les trous dans le socle.
5. Percer deux trous de $\frac{3}{16}$ po de diamètre là où vous avez marqué le mur.
6. Au besoin, insérer les ancrages en plastique dans les trous de $\frac{3}{16}$ po.
7. Placer le socle du bouton-poussoir sur le mur, puis le fixer dans les ancrages à l'aide des deux vis fournies. Ne pas replacer immédiatement le couvercle.

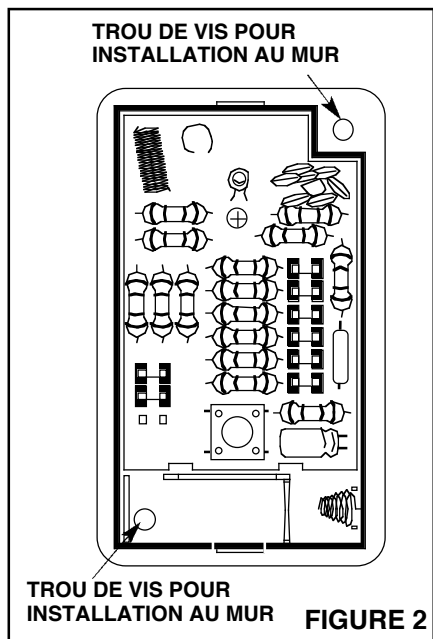

3. Placer les cavaliers en plastique à la position correspondant à la tonalité désirée.

CODE DE SÉCURITÉ DU BOUTON-POUSSOIR

Voir la Figure 3.

Il n'est pas nécessaire de modifier le code de sécurité du bouton-poussoir, à moins d'interférence par un autre appareil sans fil.

1. Pour modifier le code de sécurité, vous devez changer la position des six cavaliers en plastique.
2. **NOTE: Le code du bouton-poussoir doit être identique à celui de récepteur.**

MISE EN PLACE DE LA PILE

Voir la Figure 3.

1. Placer la pile A23 12 Volts comme indiqué. **Il faut s'assurer de respecter la polarité (+/-).** Comme pile de remplacement, utiliser une pile EverReady® A23BP ou une pile Duracell® MN21B (ou l'équivalent).

INSTALLATION DU COUVERCLE DU BOUTON-POUSSOIR

Voir la Figure 4.

1. Placer le couvercle du bouton-poussoir sur le socle. le voyant rouge doit être aligné avec le trou dans le couvercle du bouton-poussoir. Appuyer fermement sur le couvercle pour le fixer en place.

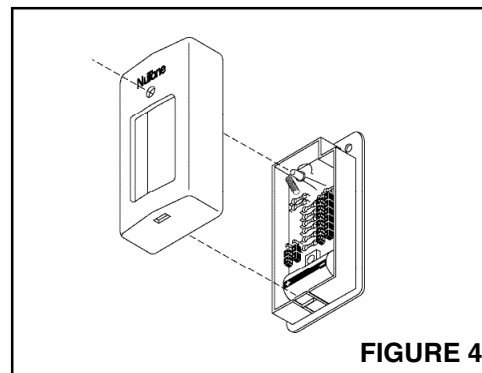
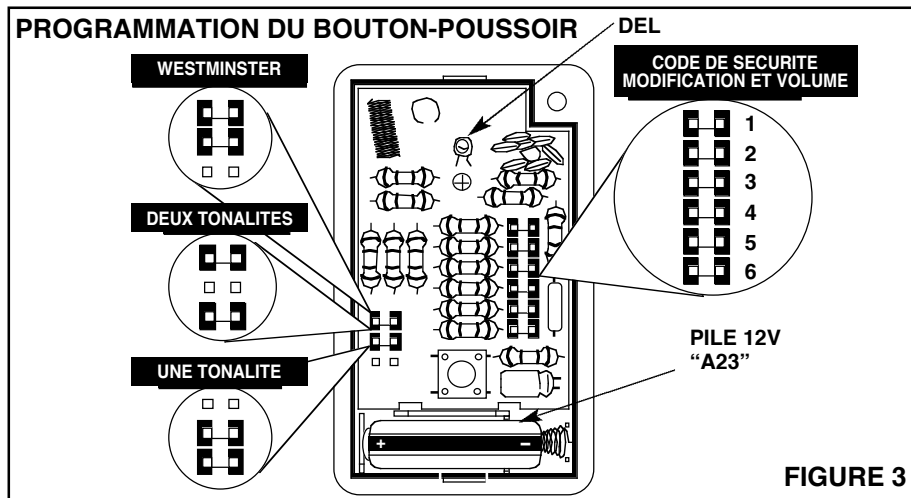

PRÉPARATION DU RÉCEPTEUR

RETRAIT DU COUVERCLE DU RÉCEPTEUR

Voir la Figure 5.

1. Poussez doucement le couvercle du carillon vers le haut, pour le sortir du socle.
2. Mettre le couvercle de côté.

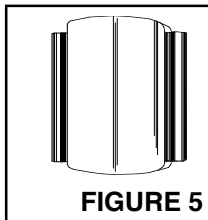

FIGURE 5

INSTALLATION DU RÉCEPTEUR

Voir la Figure 6.

1. Choisir l'emplacement désiré. Ce dernier doit être situé à moins un pied de tout objet métallique, et dans un rayon de 100 pieds (30 mètres) du transmetteur.
2. Percer un trou de $\frac{3}{16}$ po à la hauteur désirée.
3. Insérer un ancrage en plastique dans le trou de $\frac{3}{16}$ po.
4. Visser la vis du haut dans l'ancrage en plastique, jusqu'à ce que la tête de la vis affleure d'environ $\frac{1}{8}$ po de la surface.
5. Faire passer la vis par l'orifice en forme de trou de serrure du socle du récepteur. Glisser ce dernier vers le bas pour le fixer en place.
6. Placer le récepteur de niveau sur le mur.
7. Faire une marque à l'aide d'un crayon au centre de l'orifice de montage ovale situé au bas du socle du récepteur.
8. Retirer doucement le socle du mur, puis percer un trou de $\frac{3}{16}$ po à l'endroit marqué.
9. Insérer un ancrage en plastique dans le trou de $\frac{3}{16}$ po, puis replacer le récepteur.
10. Placer une vis dans l'ancrage en plastique au bas du récepteur, puis la serrer.

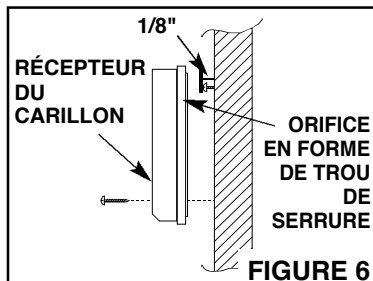

FIGURE 6

CODE DE SÉCURITÉ DU RÉCEPTEUR

Voir la Figure 7.

Il n'est pas nécessaire de modifier le code de sécurité du récepteur, à moins que vous n'ayez changé celui du bouton-poussoir. En effet, les codes du bouton-poussoir et du récepteur doivent être identiques.

1. Déplacer les cavaliers du récepteur correspondant à ceux du bouton-poussoir.

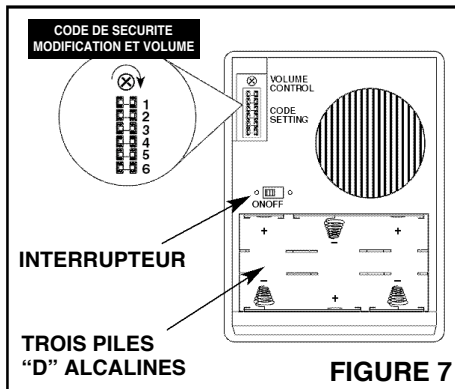

FIGURE 7

MISE EN PLACE DES PILES DU RÉCEPTEUR

Voir la Figure 7.

Consulter la Figure 7 pour connaître l'emplacement et la position des piles. Le récepteur du carillon sans fil NuTone exige trois piles "D" alcalines.

RÉGLAGE DU VOLUME DU RÉCEPTEUR

Voir la Figure 7.

1. Placer l'interrupteur à la position ON.
2. Appuyer sur le bouton du bouton-poussoir. Le voyant rouge de ce dernier s'allume.
3. Régler le volume au niveau désiré. Pour augmenter le volume, tourner la commande dans le sens horaire.

INSTALLATION DU COUVERCLE DU

INSTALLATION DU COUVERCLE DU RÉCEPTEUR

Placer le couvercle sur la base du récepteur. Aligner les onglets de verrouillage du couvercle avec les fentes du socle, puis appuyer fermement sur le couvercle pour le fixer en place.

GUIDE DE DÉPANNAGE

PROBLÈME	SOLUTION
1. Le carillon ne sonne pas.	Vérifier les piles et leur polarité. S'assurer que le bouton-poussoir ou le récepteur n'est pas situé sur une surface métallique. Vérifier les codes de sécurité du bouton-poussoir et du récepteur. Les deux doivent être identiques.
2. La tonalité du carillon change.	Vérifier les piles du récepteur.
3. Le volume du carillon faiblit.	Vérifier les piles du récepteur.
4. Le carillon est déclenché par un autre appareil sans fil.	Modifier les codes de sécurité du bouton-poussoir et du récepteur. Ces codes doivent être identiques.
5. Lorsqu'on appuie sur le bouton-poussoir, ce n'est pas la bonne tonalité qui est émise.	Vérifier les cavaliers de codage du bouton-poussoir.

NuTone®

Garantie limitée d'un an

GARANTIE DU PROPRIÉTAIRE: NuTone garantit à l'acheteur original de ses produits que ces derniers seront exempts de tout défaut de matériaux et de fabrication pour une période d'un (1) an à compter de la date d'achat. **AUCUNE AUTRE GARANTIE, IMPLICITE OU EXPRESSE, N'EST DONNÉE, Y COMPRIS, MAIS SANS S'Y LIMITER, GARANTIE DE MARCHANDIBILITÉ OU D'ADAPTATION À UN USAGE PARTICULIER.**

Pendant cette période d'un an, NuTone procédera au remplacement ou à la réparation sans aucuns frais, mais à sa propre discrétion, de tout produit ou pièce jugé défectueux dans le cadre d'une utilisation normale. **CETTE GARANTIE NE VISE PAS LES DISPOSITIFS D'AMORÇAGE NI LES TUBES DES LUMINAIRES FLUORESCENTS.** Cette garantie ne couvre pas (a) l'entretien et le service courants ni (b) les produits et les pièces ayant fait l'objet d'un usage abusif, de négligence, d'un accident, d'un entretien ou d'une réparation non appropriée (par du personnel non autorisé par NuTone), d'une mauvaise installation ou d'une installation non conforme aux directives d'installation fournies.

La durée de toute garantie implicite est limitée à la période de deux ans précisée pour la garantie expresse. Certains états ne reconnaissent pas les restrictions relatives à la durée des garanties implicites; il se pourrait donc que cette restriction ne s'applique pas dans votre cas.

LE REMPLACEMENT OU LA RÉPARATION PAR NUTONE, À SA PROPRE DISCRÉTION, DE TOUT PRODUIT OU PIÈCE DÉFECTUEUX CONSTITUE LE SEUL REMÈDE DE L'ACHETEUR EN VERTU DE CETTE GARANTIE. NUTONE NE PEUT ÊTRE TENUE RESPONSABLE DES DOMMAGES INDIRECTS, CONSÉCUTIFS OU SPÉCIAUX ATTRIBUABLES À L'UTILISATION OU AU RENDEMENT DU PRODUIT. Certains états ne reconnaissent pas les restrictions ni les exclusions relatives aux dommages indirects, consécutifs ou spéciaux; il se pourrait donc que cette restriction ne s'applique pas dans votre cas. La présente garantie vous accorde des droits spécifiques, mais vous pourriez aussi avoir d'autres droits en fonction de l'état dans lequel vous résidez. Cette garantie remplace toute autre garantie donnée précédemment.

SERVICE SOUS GARANTIE Pour être admissible au service sous garantie, vous devez (a) aviser NuTone, à l'adresse fournie ci-dessous ou par téléphone au 1 800 543-3687, (b) fournir le numéro du modèle et la description de la pièce et (c) décrire la nature du défaut de la pièce ou du produit. Au moment de la demande de service sous garantie, vous devez fournir une preuve de la date d'achat originale.

Date d'installation _____ Entrepreneur ou installateur _____

N° de modèle et description du produit _____

POUR OBTENIR DE L'ASSISTANCE OU DU SERVICE:
 Pour connaître le Centre de service NuTone autorisé indépendant le plus proche:
Résidents des États-Unis continentaux, composez le numéro sans frais: 1 800 543 8687
 Garder à portée de la main le numéro du modèle, la date et la preuve d'achat, le type de problème.
Résidents de l'Alaska et d'Hawaï: Écrivez à NuTone Inc. Attn: Department of National Field Service, 4820 Red Bank Road, Cincinnati Ohio USA 45227-1599.
Résidents du Canada: Écrivez à Broan-NuTone Canada, 1140 Tristar Drive, Mississauga, Ontario Canada L5T 1N2

Rev. 01/2005

Campana Inalámbrica

**MODELOS: LA-228WH
ó LA-245MR**

• Para ser usado con el LA-206TWH

Lo felicitamos por adquirir una campana inalámbrica NuTone. La campana opera por medio de una señal radial, transmitida desde el pulsador y recibida por la campana. El transmisor/pulsador se monta junto a la puerta. El receptor puede ubicarse en cualquier lugar de su hogar, a una distancia no mayor de 100 pies (30 metros) del pulsador. El transmisor/pulsador puede programarse para emitir uno de tres sonidos de campana. Esta característica permite usar hasta tres pulsadores para generar tres sonidos diferentes de campana.

MONTAJE DEL PULSADOR DE TRANSMISION



FIGURA 1



FIGURA 2

Vea las Figuras 1 y 2

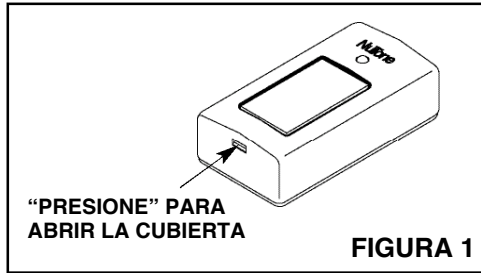
1. Ubique el pulsador junto a la puerta o cerca de ella.
No monte el pulsador sobre una superficie de metal.
2. Retire la cubierta del pulsador insertando la punta de un destornillador en la ranura ubicada en la parte inferior del mismo. Con un ligero movimineto de vaivén separe la cubierta del pulsador de la base.
3. Escoja un lugar plano donde colocar la base del pulsador.
4. Mantenga la base en posición y marque con un lápiz la superficie de montaje a través de las dos perforaciones ubicadas en el pulsador.
5. Taladre dos huecos de $\frac{3}{16}$ " de diámetro en donde hizo las marcas.
6. Inserte los anclajes de plástico dentro de ambos agujeros de $\frac{3}{16}$ ".
7. Coloque el pulsador sobre los anclajes y asegúrelo usando los dos tornillos que se suministran. No coloque la cubierta todavía.

CODIGO DE SONIDO DEL PULSADOR

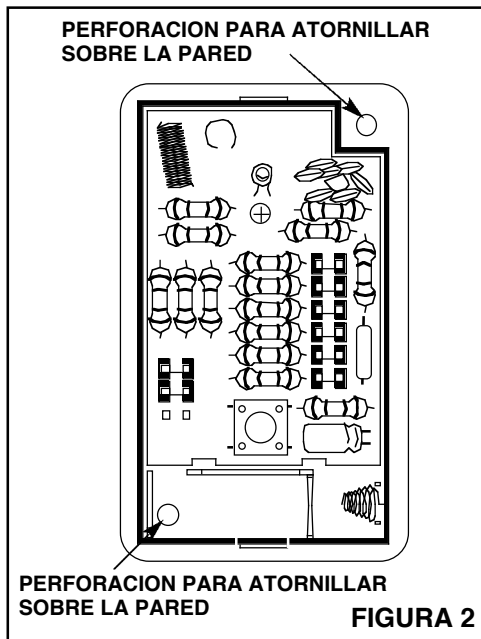
Vea la Figura 3.

1. El pulsador puede codificarse para emitir uno de tres sonidos de campana.
2. Seleccione el sonido deseado según se muestra en la figura 3.

3. Para obtener el sonido deseado, haga un puente colocando los conectores plásticos en el lugar apropiado.

CODIGO DE SEGURIDAD DEL PULSADOR

Vea la Figura 3.

No es necesario cambiar el código de seguridad del pulsador, a menos que se evidencie interferencias provenientes de otros artefactos inalámbricos.

1. Para cambiar el código de seguridad, remueva cualquiera de los seis conectores plásticos colocados a modo de puente.
2. **NOTA: el código del pulsador y del receptor deben ser los mismos.**

INSTALACION DE LAS PILAS

Vea la Figura 3.

1. Coloque la pila A23, de 12 voltios, como se indica en la figura. **Tenga en cuenta la polaridad (+/-).** Al reemplazar las pilas, use EverReady® A23BP o Duracell® MN21B (o equivalente).

INSTALACION DE LA CUBIERTA DEL PULSADOR

Vea la Figura 4.

1. Coloque la cubierta del pulsador sobre la base del mismo. La luz roja debe quedar alineada con la perforación que se encuentra en la cubierta del pulsador. Presione la cubierta firmemente sobre la base.



FIGURA 3



FIGURA 4

PREPARACION DEL RECEPTOR

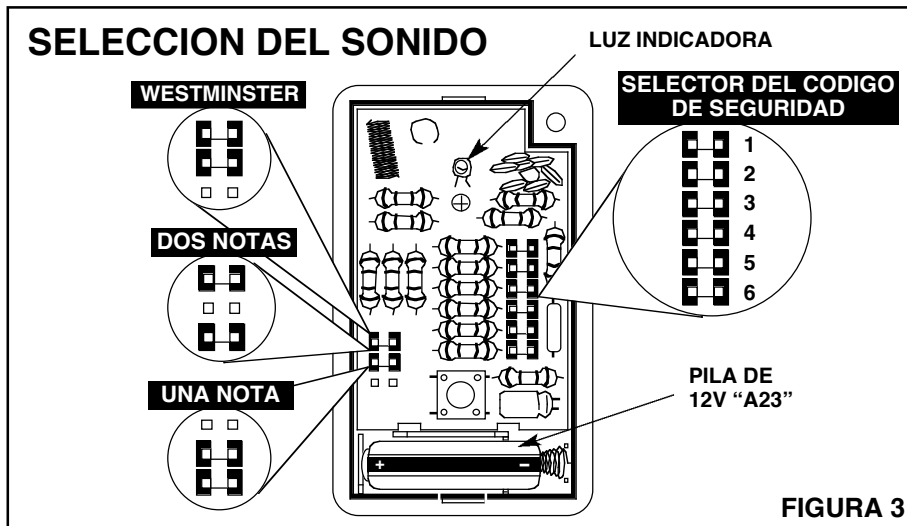
PARA RETIRAR LA CUBIERTA DEL RECEPTOR

Vea la Figura 5.

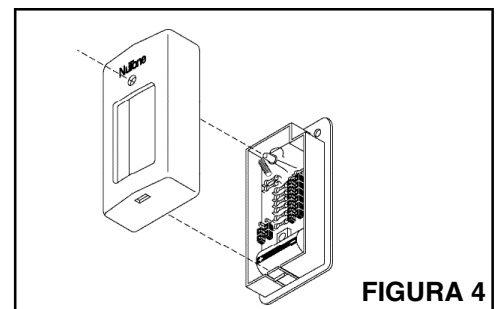
1. Empuje la cubierta de la campana suavemente hacia arriba para separar la cubierta de la base.
2. Ponga de lado la cubierta.

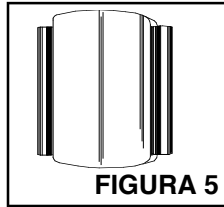

PARA MONTAR LA BASE DE LA CAMPANA

Vea la Figura 6.

1. Seleccione la ubicación deseada para el montaje. Dicho lugar debe quedar por lo menos a 1 pie de distancia de cualquier objeto metálico, y por lo menos a 100 pies (30 metros) del transmisor.
2. Taladre un hueco de $\frac{3}{16}$ " de diámetro a la altura de montaje deseada.
3. Inserte el anclaje de plástico dentro del agujero de $\frac{3}{16}$ ".
4. Atrónille el tornillo superior dentro del anclaje hasta que su cabeza sobresalga por lo menos $\frac{1}{8}$ " fuera de la superficie de montaje.
5. Coloque la ranura en forma de bocallave, que se encuentra en la base del receptor, sobre la cabeza del tornillo. Deslice el receptor hacia abajo para asegurarla en posición.
6. Asegúrese que el receptor de sonido quede a nivel con la superficie de montaje.
7. Marque con un lápiz la superficie de montaje a través del centro la perforación ovalada ubicada en la parte inferior de la base del receptor.
8. Retire suavemente la base de la campana de la superficie de montaje y taladre un agujero de $\frac{3}{16}$ " en donde hizo la marca.
9. Inserte el anclaje de plástico dentro del hueco de $\frac{3}{16}$ " y vuelva a colocar el receptor de sonido.
10. Inserte el tornillo a través de la base de la campana, hasta que entre en el anclaje de plástico. Nivele la base de la campana y apriete el tornillo.

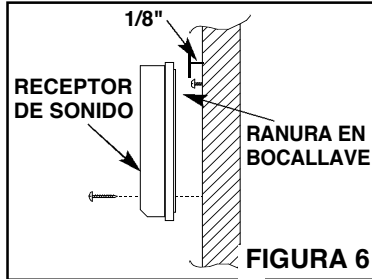

PARA VOLVER A COLOCAR LA CUBIERTA DEL RECEPTOR

Ponga la cubierta de la campana sobre la base. Asegúrese que las lengüetas de presión, que están en la parte inferior de la base de la cubierta, coincidan con la parte inferior de la base de la campana.

GUIA DE DETECCION Y SOLUCION DE PROBLEMS

PROBLEMA	SOLUCION
1. La campana no suena.	Revise las pilas y su polaridad. Verifique el receptor o el pulsador no estén sobre una superficie metálica. Revise los códigos de seguridad del transmisor y el receptor. Estos códigos deben coincidir.
2. La campana cambia de tono.	Revise las pilas del receptor.
3. La campana pierde el volumen.	Revise las pilas del receptor.
4. La campana se activa con otro artefacto inalámbrico.	Cambie los códigos de seguridad del pulsador y del receptor. Estos códigos deben coincidir.
5. Al presionar el botón del pulsador se emite un sonido incorrecto.	Revise los conectores plásticos colovados a modo de puente en el pulsador.

CODIGO DE SEGURIDAD DEL RECEPTOR

Vea la Figura 7.

No es necesario cambiar el código de seguridad, a menos que haya cambiado el código de seguridad del pulsador. El código de seguridad del pulsador y el receptor deben coincidir.

1. Retire del receptor los mismos

conectores plásticos que retiró del pulsador.

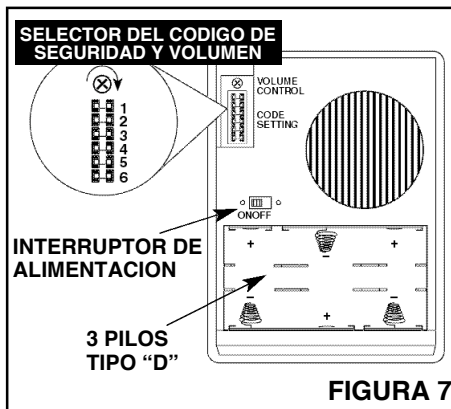

PARA INSTALAR LAS PILAS EN EL RECEPTOR

Vea la Figura 7.

En la figura 7 se indica la posición y polaridad correctas de las pilas. La campana Inalámbrica de NuTone requiere la utilización de tres pilas alcalinas del tipo "D".

PARA AJUSTAR EL VOLUMEN DEL RECEPTOR

Vea la Figura 7.

1. Mueva el interruptor de alimentación a la posición ON.
2. Presione el interruptor del pulsador. La luz roja del pulsador se encenderá.
3. Ajuste el control de volumen al nivel de sonido deseado. Para aumentar el volumen gire el control en sentido de las agujas del reloj.

NuTone®

Garantía Limitada de un Año

GARANTÍA DEL PROPIETARIO: NuTone garantiza al comprador consumidor original de sus productos, por el período de un (1) año desde la fecha original de compra, que tales productos están libres de defectos en material y mano de obra. **NO HAY OTRAS GARANTÍAS, EXPRESADAS O SOBREENTENDIDAS, INCLUYENDO, PERO NO LIMITADAS A, GARANTÍAS NO EXPRESADAS DE MERCANTIBILIDAD O ADAPTABLES A UN PROPÓSITO EN PARTICULAR.**

Durante este período de un año, NuTone reparará o reemplazará a su opción y sin costo, cualquier producto o parte que se encuentre defectuoso bajo condiciones normales de uso y servicio. **ESTA GARANTÍA NO CUBRE A LOS ARRANCADORES PARA LÁMPARAS FLUORESCENTES O A LOS TUBOS FLUORESCENTES, FILTROS, DUCTOS, TAPAS DE TECHO, TAPAS DE PARED Y OTROS ACCESORIOS PARA CANALIZACIÓN.** Esta garantía no cubre (a) Mantenimiento y servicios normales (b) Productos o partes sujetos al mal uso, negligencia, accidente, mantenimiento inadecuado o reparaciones (por otros ajenos a NuTone), instalación defectuosa o a una instalación contraria a las instrucciones de instalación recomendadas.

La duración de cualquier garantía no expresada está limitada a un período de un año según se especifica en la garantía expresada. Algunos estados no permiten limitación en cuanto a la duración de una garantía no expresada, por lo que la limitación arriba indicada puede que no se aplique a Ud.

LA OBLIGACIÓN DE NUTONE DE REPARAR O REEMPLAZAR A SU OPCIÓN, SERÁ EL ÚNICO Y EXCLUSIVO RECURSO QUE TENDRÁ EL COMPRADOR BAJO ESTA GARANTÍA. NUTONE NO SERÁ RESPONSABLE POR DAÑOS INCIDENTALES, CONSECUENTES O ESPECIALES QUE RESULTEN A CONSECUENCIA O SEAN INDEPENDIENTE DEL USO O DESEMPEÑO DEL PRODUCTO. Algunos estados no permiten la exclusión o limitación de daños incidentales o consecuentes, de modo que la limitación o exclusión arriba indicada pueda que no se aplique a Ud. Esta garantía le proporciona derechos legales específicos, y Ud. puede tener otros derechos, los cuales varían de estado a estado. Esta garantía reemplaza a todas las garantías anteriores.

SERVICIO DE GARANTÍA: Para tener derecho al servicio de garantía, Ud. debe (a) Notificar a NuTone a la dirección indicada más abajo o al teléfono 1/800-543-8687, (b) indicar el número de modelo y la identificación de la parte y (c) describir la naturaleza de cualquier defecto en el producto o parte. Al momento de solicitar el servicio por la garantía, Ud. debe presentar la evidencia de la fecha original de compra.

Date d'installation

Entrepreneur ou installateur

N° de modèle et description du produit

SI NECESITA ASISTENCIA O SERIVIVIO:

Para obtener la localización del Centro de Servicio Autorizado:

Los residentes de los Estados Unidos contiguos llaman gratis al: 1 800 543 8687

Por favor, esté preparado para suministrar • Fecha y prueba de compra • La naturaleza de la dificultad
Los residentes de Alaska o Hawaii deben escribir a: NuTone Inc. Attn: Department of National Field Service, 4820 Red Bank Road, Cincinnati Ohio USA 45227-1599.

Los residentes de Canada: Ecrivez à Broan-NuTone Canada, 1140 Tristar Drive, Mississauga, Ontario Canada L5T 1H9.

Rev. 01/2005

Las especificaciones del producto están sujetas a cambio sin previo aviso.
4820 Red Bank Road, Cincinnati, Ohio 45227
Impreso en los E.E.U.U., 9/06, Parte Núm. 85719